

## ZUM NACHMACHEN!

### Laternenschachtel-Tiere

Jetzt wird's krabbelig! Diese vielbeinigen Wackelaugen suchen ein neues Kreativ-Zuhause. Schritt für Schritt entstehen Körper, Flügel, Fühler und Beine, wobei es hier nicht um naturgetreue Nachbauten, sondern um möglichst erfinderische Neuschöpfungen geht. Richtig ulkig verziert, blicken sie dann so liebenswert drein, dass selbst die allerschlimmste Spinnenphobie vergessen wird.

#### DAUER

 ca. 30 Minuten

#### SCHWIERIGKEITSGRAD

 leicht

#### ALTER

ab 3 Jahren

#### HABA Sales GmbH & Co. KG

August-Grosch-Straße 28-38  
96476 Bad Rodach  
Deutschland  
Tel.: 0800 9564956 (Mo.-Fr.: 8.00 bis 18.00 Uhr kostenfrei)  
E-Mail: service@wehrfritz.com

#### HABA Sales GmbH & Co. KG

Postanschrift Österreich  
Businesscenter 271  
4000 Linz  
Tel.: 0800 8809400 (Mo.-Fr.: 8.00 bis 18.00 Uhr kostenfrei)  
E-Mail: service@wehrfritz.com

#### Folgt uns auf:



## **BENÖTIGTES MATERIAL:**

- [Art.-Nr. 078341](#) **Laternenset**
- [Art.-Nr. 123379](#) **Fingerfarbe „Mucki“**
- [Art.-Nr. 074415](#) **Tonpapier, rot**
- [Art.-Nr. 074425](#) **Tonpapier, schwarz**
- [Art.-Nr. 072382](#) **Flechtstreifen**
- [Art.-Nr. 075206](#) **Pfeifenputzer**
- [Art.-Nr. 140791](#) **Baumwollkordel-Set**
- [Art.-Nr. 181369](#) **Wackelaugen, extragroß**
- **Materialschale und Tuch zum Reinigen**
- [Art.-Nr. 068913](#) **Scheren-Set**
- [Art.-Nr. 078110](#) **Sechslloch-Zange**
- [Art.-Nr. 140955](#) **Heißklebepistole, kabellos**
- [Art.-Nr. 071320](#) **Bleistift**
- [Art.-Nr. 077930](#) **Arbeitsunterlage**
- [Art.-Nr. 070603](#) **Wehrfritz-Bastelkleber**

Informationen und Preise zu den genannten Produkten gibt's in unserem Online-Shop unter

@ [www.wehrfritz.com](http://www.wehrfritz.com) oder ☎ per Telefon 0800 9564956 (DE), 0800 8809400 (AT)

## **SCHRITTE KÖRPER**

### **01 Schritt:**

Beide Hälften einer Laternenschachtel mit brauner Fingerfarbe bemalen und trocknen lassen.

### **02 Schritt:**

Mit der offenen Hälfte einen Kreis auf das schwarze Tonpapier aufzeichnen und ausschneiden (siehe Abb. a).

### **03 Schritt:**

Den Kreis mit Bastelkleber auf den Rand der offenen Hälfte kleben und trocknen lassen (siehe Abb. a.1).

## **SCHRITTE BEINE**

### **01 Schritt:**

Für die Beine zwei rote Pfeifenputzer à 50 cm halbieren und die 4 Hälften nochmals halbieren (= 8 Beine).

### **02 Schritt:**

Mit der Lochzange (kleinstes Größe) seitlich Löcher in den Rand der beklebten Laternenschachtel-Hälfte einstanzen: vier auf jeder Seite (siehe Abb. a.2).

### **03 Schritt:**

Die Beine von außen in die Löcher stecken, innen umbiegen und mit Heißkleber fixieren (Abb. a.3).

#### **HABA Sales GmbH & Co. KG**

August-Grosch-Straße 28-38  
96476 Bad Rodach  
Deutschland  
Tel.: 0800 9564956 (Mo.-Fr.: 8.00 bis 18.00 Uhr kostenfrei)  
E-Mail: [service@wehrfritz.com](mailto:service@wehrfritz.com)

#### **HABA Sales GmbH & Co. KG**

Postanschrift Österreich  
Businesscenter 271  
4000 Linz  
Tel.: 0800 8809400 (Mo.-Fr.: 8.00 bis 18.00 Uhr kostenfrei)  
E-Mail: [service@wehrfritz.com](mailto:service@wehrfritz.com)

#### **Folgt uns auf:**

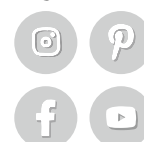

## SCHRITTE ZIEHSCHNUR

---

### 01 Schritt:

Mit der Lochzange zwei Löcher einstanzen (siehe Abb. a.2).

### 02 Schritt:

Ca. 140 cm Baumwollkordel abschneiden, durch die beiden Löcher ziehen und verknoten.

## SCHRITTE ZUSAMMENBAUEN

---

### 01 Schritt:

Den Rand der unteren Laternenschachtel-Hälfte mit Bastelkleber bestreichen.

### 02 Schritt:

Die Hälfte mit den Beinen aufsetzen und gut trocknen lassen.

## SCHRITTE VERZIEREN

---

### 01 Schritt:

Zwei Wackelaugen aufkleben und trocknen lassen.

### 02 Schritt:

Beine in Form biegen.

---

**HABA Sales GmbH & Co. KG**

August-Grosch-Straße 28-38  
96476 Bad Rodach  
Deutschland  
Tel.: 0800 9564956 (Mo.-Fr.: 8.00 bis 18.00 Uhr kostenfrei)  
E-Mail: [service@wehrfritz.com](mailto:service@wehrfritz.com)

**HABA Sales GmbH & Co. KG**

Postanschrift Österreich  
Businesscenter 271  
4000 Linz  
Tel.: 0800 8809400 (Mo.-Fr.: 8.00 bis 18.00 Uhr kostenfrei)  
E-Mail: [service@wehrfritz.com](mailto:service@wehrfritz.com)

**Folgt uns auf:**

## KÄFER

### SCHRITTE KÖRPER UND FLÜGEL

---

#### 01 Schritt:

Beide Hälften einer Laternenschachtel mit schwarzer Fingerfarbe bemalen und trocknen lassen.

#### 02 Schritt:

Mit der offenen Hälfte zwei Kreise auf Tonpapier aufzeichnen: 1 x für den Körper auf schwarzes und 1 x für die Flügel auf rotes (siehe Abb. a).

#### 03 Schritt:

Beide Teile ausschneiden. Ca. 1/3 des roten Kreises abschneiden (siehe Abb. b.3).

### SCHRITTE FÜHLER

---

#### 01 Schritt:

Von einem schwarzen Flechtstreifen zwei kleine Streifen á 8 cm abschneiden, umknicken und die Enden fransig einschneiden (siehe Abb. b.1 + b.2).

#### 02 Schritt:

Die Fühler mit Bastelkleber unter die Flügel kleben und trocknen lassen (siehe Abb. b.4).

#### 03 Schritt:

Die Flügel mit Bastelkleber auf den Körper kleben und trocknen lassen (siehe Abb. b.5).

#### 04 Schritt:

Den Rand der offenen Laternenschachtel-Hälfte mit Bastelkleber bestreichen, den Körper aufkleben und trocknen lassen (siehe Abb. b.6).

### SCHRITTE BEINE

---

#### 01 Schritt:

Von einem schwarzen Flechtstreifen sechs Stücke à 7 cm abschneiden (siehe Abb. c.1) und falten (siehe Abb. c.2).

#### 02 Schritt:

Die Beine am Rand der unteren Schachtelhälfte einlegen, auf der Innenseite mit Bastelkleber festkleben und trocknen lassen (siehe Abb. c.3).

TIPP: Auch der Käfer kann mit einer Ziehschnur versehen werden. Dazu bitte wie bei der Spinne verfahren.

---

#### HABA Sales GmbH & Co. KG

August-Grosch-Straße 28-38  
96476 Bad Rodach  
Deutschland  
Tel.: 0800 9564956 (Mo.-Fr.: 8.00 bis 18.00 Uhr kostenfrei)  
E-Mail: service@wehrfritz.com

#### HABA Sales GmbH & Co. KG

Postanschrift Österreich  
Businesscenter 271  
4000 Linz  
Tel.: 0800 8809400 (Mo.-Fr.: 8.00 bis 18.00 Uhr kostenfrei)  
E-Mail: service@wehrfritz.com

#### Folgt uns auf:



## SCHRITTE ZUSAMMENBAUEN

---

### 01 Schritt:

Den Rand der unteren Laternenschachtel-Hälfte mit Bastelkleber bestreichen, die obere Hälfte aufsetzen und gut trocknen lassen (siehe Abb. c.4).

## SCHRITTE VERZIEREN

---

### 01 Schritt:

Zwei Wackelaugen aufkleben und trocknen lassen.

### 02 Schritt:

Mit schwarzer Fingerfarbe Punkte auf die Flügel tupfen und trocknen lassen.

---

#### HABA Sales GmbH & Co. KG

August-Grosch-Straße 28-38  
96476 Bad Rodach  
Deutschland  
Tel.: 0800 9564956 (Mo.-Fr.: 8.00 bis 18.00 Uhr kostenfrei)  
E-Mail: [service@wehrfritz.com](mailto:service@wehrfritz.com)

#### HABA Sales GmbH & Co. KG

Postanschrift Österreich  
Businesscenter 271  
4000 Linz  
Tel.: 0800 8809400 (Mo.-Fr.: 8.00 bis 18.00 Uhr kostenfrei)  
E-Mail: [service@wehrfritz.com](mailto:service@wehrfritz.com)

#### Folgt uns auf:



## VORLAGE

### a.) Spinne

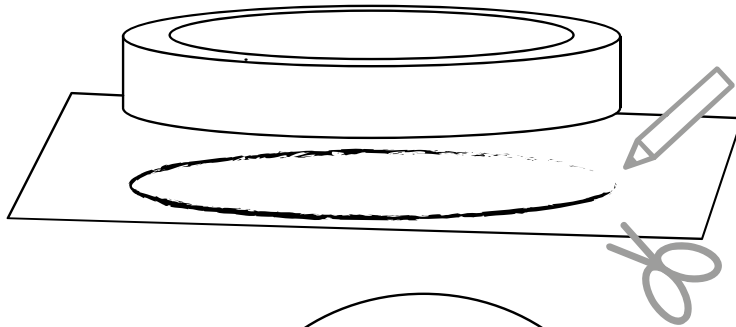

#### a. 1

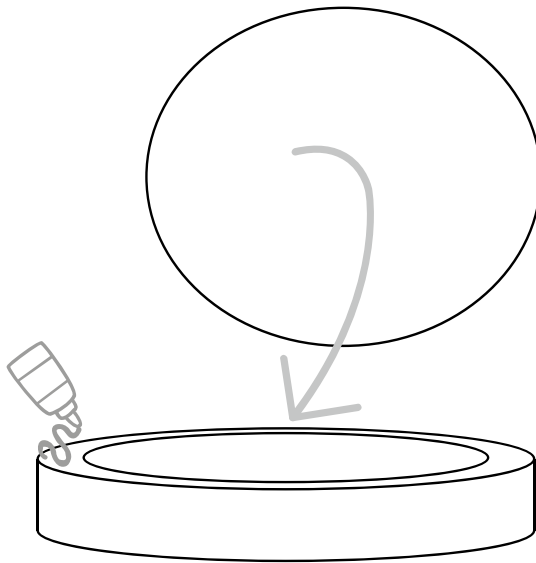

#### a. 2

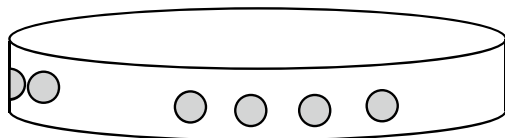

↑  
Löcher für die Kordel  
(Ziehschnur)

↑  
Löcher für die Beine

#### a. 3

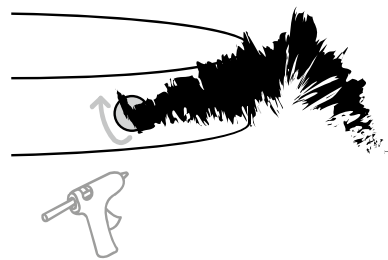

#### HABA Sales GmbH & Co. KG

August-Grosch-Straße 28-38  
96476 Bad Rodach  
Deutschland  
Tel.: 0800 9564956 (Mo.-Fr.: 8.00 bis 18.00 Uhr kostenfrei)  
E-Mail: service@wehrfritz.com

#### HABA Sales GmbH & Co. KG

Postanschrift Österreich  
Businesscenter 271  
4000 Linz  
Tel.: 0800 8809400 (Mo.-Fr.: 8.00 bis 18.00 Uhr kostenfrei)  
E-Mail: service@wehrfritz.com

#### Folgt uns auf:



# VORLAGE

## b.) Käfer

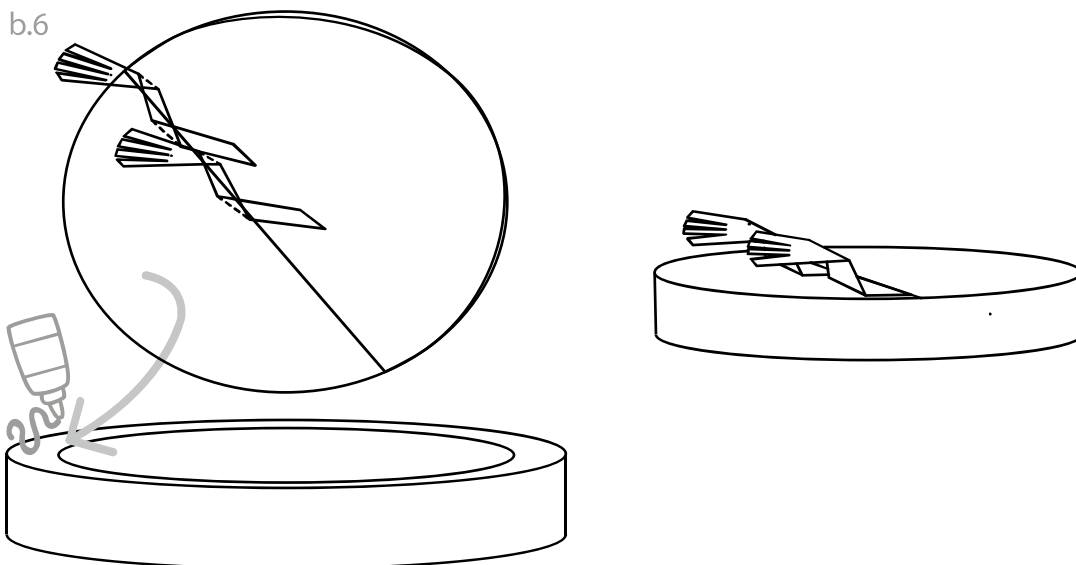
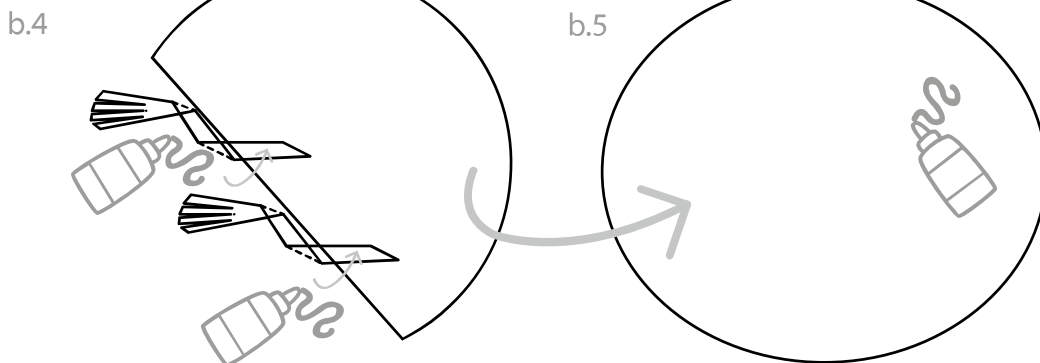
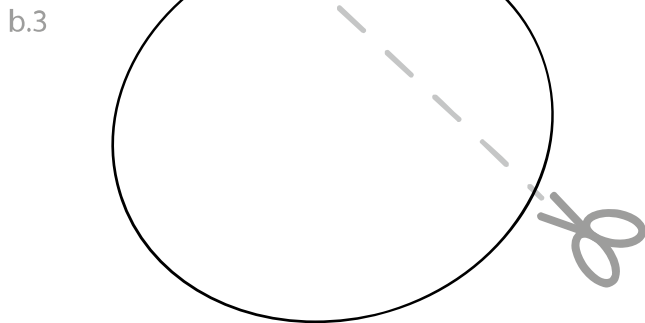
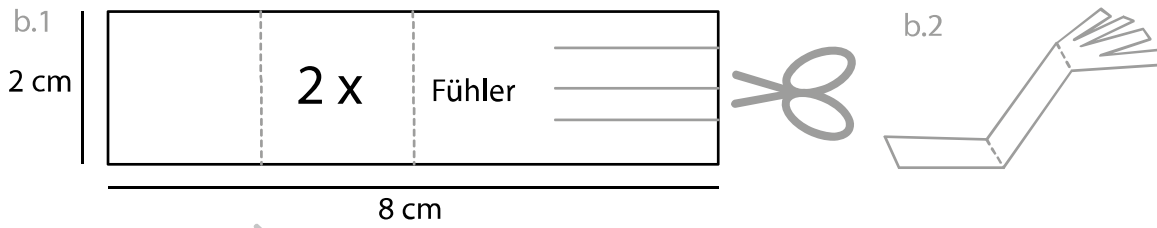

## VORLAGE

### c.) Beine

c.1

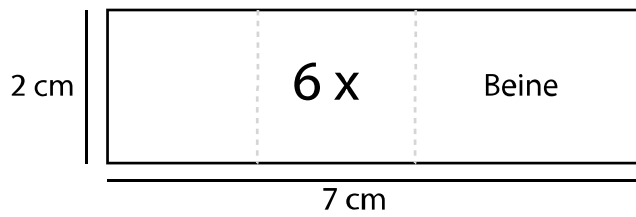

c.2

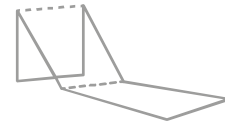

c.3

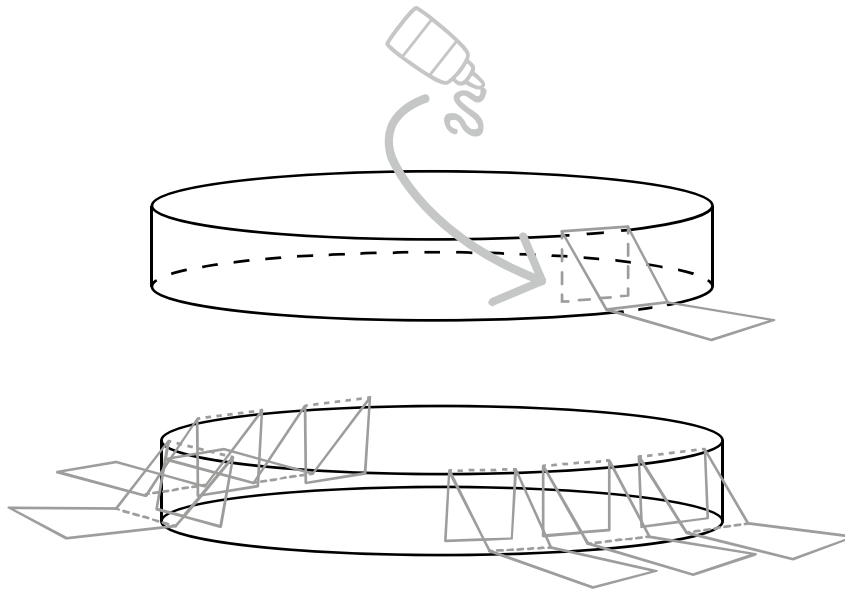

c.4

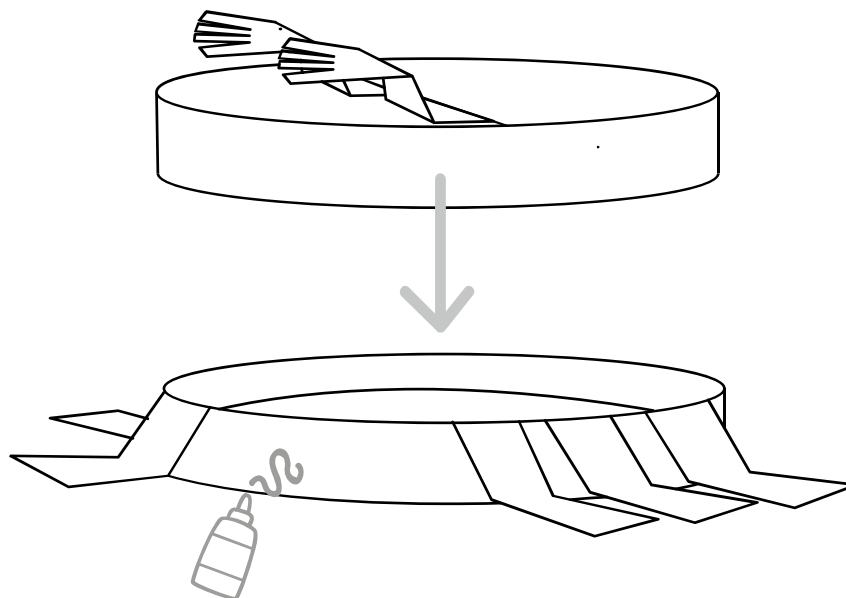

#### HABA Sales GmbH & Co. KG

August-Grosch-Straße 28-38  
96476 Bad Rodach  
Deutschland  
Tel.: 0800 9564956 (Mo.-Fr.: 8.00 bis 18.00 Uhr kostenfrei)  
E-Mail: service@wehrfritz.com

#### HABA Sales GmbH & Co. KG

Postanschrift Österreich  
Businesscenter 271  
4000 Linz  
Tel.: 0800 8809400 (Mo.-Fr.: 8.00 bis 18.00 Uhr kostenfrei)  
E-Mail: service@wehrfritz.com

Folgt uns auf:

